

光センサ製品カテゴリから選ぶ

角度・傾き測定 レーザオートコリメータ：Smart LAC

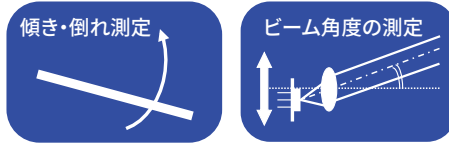

レーザ光を使い対象物の傾き角度を非接触で高精度測定

- 非接触・高精度に角度測定
 - ・精密さを求める部品やデバイスの検査・角度測定に
- 低コスト・省スペース
 - ・1台のセンサで角度測定可能
 - ・装置製作コストや設置スペースの削減を実現
- 豊富なバリエーション
 - ・波長やビーム径のバリエーションが豊富
 - ・反射防止コートにより反射光が弱い場合は反射率が高い波長を選択可
 - ・対象物のサイズに合わせてビーム径を選択可

高速・高分解能レーザオートコリメータ：Smart W-LAC

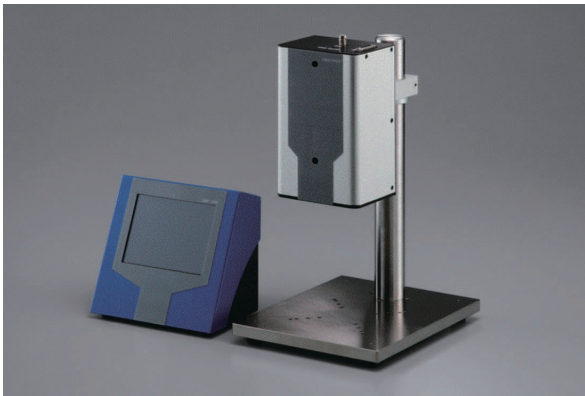

高速変化する対象物の傾きをダイナミック測定

- レーザによる非接触角度センサ
- 世界最速サンプリング：500,000Hz (2μsec) と
高分解能測定：0.0001deg (0.4sec) を両立
- アナログ電圧出力 & 各種解析アプリケーションにより、
従来検出が難しかった動的なふらつきを捉え、不良解析力が高まる

レーザポジショニングセンサ : Smart LPS 1D

RoHS

ガイドランス



非接触型の高精度レーザ変位計

- 非接触・高精度に変位を計測
 - ・直線性：±0.02%の高精度
 - ・繰り返し再現性：0.13 μm ※注
 - ・ワーキングディスタンス：80 mmと150 mmの2種類から選べます
- 低コスト・省スペース
 - ・高精度変位測定に必要な機能を絞った、低コスト設計
 - ・センサヘッドにコントローラを内蔵した、省スペース設計
- センサヘッドの設定やデータ通信は、外部制御
 - ・PC - LAN通信で簡単セットアップ
 - ・ModBus - RTU通信を標準装備
- その他
 - ・センサヘッドは、防水防塵規格 IP67対応
 - ・計測波形、LD強度、LD温度をリアルタイム表示

*注：H810-15R-080WA、または、H810-15R-080SAを用いて、白セラミックを対象としたときに、65536回計測時の標準偏差値です。

ビーム計測センサ：Smart ProCo

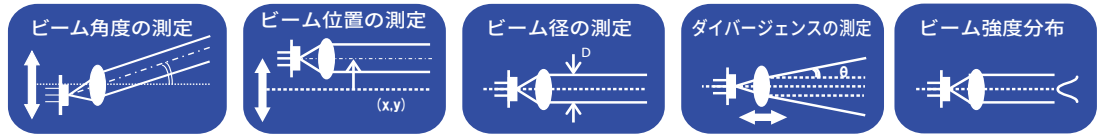

光学アライメントに必要な測定を一台で出来るマルチ測定器

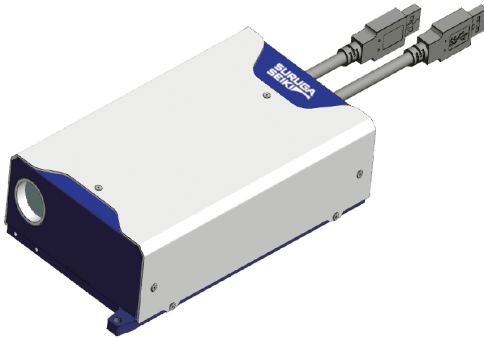

■光軸調整の時間短縮

- ・これ一台で光軸調整に必要な測定ができるので、個別の測定器の切り替えが不要
- ・理想的なコリメート調整が簡単

■省スペース化

- ・コンパクトで高精度な測定が可能
- ・コリメート調整に必要だった距離を半分以下に

■Smart ProCo H651の進化

- ・近赤外線 (980 nm) 内部光源を標準化
- ・内部光源のリモート制御で、光量調整をPCから制御可能
- ・外部入力Trigger機能で、パルスレーザの測定を安定化

変位角度測定センサ：Smart LPS 3D

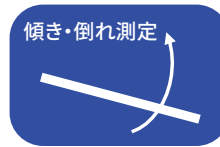

傾きと高さを同時測定

- レーザで高精度に「傾き・角度」と「変位」を同時測定可能
 - ・ 非接触で高精度にワークの姿勢を単点測定
 - ・ ワークが傾いても角度補正機能で正確に変位量を測定
- コスト削減・省スペース化に貢献
 - ・ 従来の変位計と角度計の設置スペースを半減
 - ・ PC操作でリアルタイムに数値確認しながらワーク調整が可能
- 需要の高いスペックに対応
 - ・ 変位測定のワーキングディスタンス：50 mm ± 10 mm
 - ・ レーザ波長：660 nm
 - ・ 認証規格：CE / KC

光センサ製品【目的別】用途事例から選ぶ

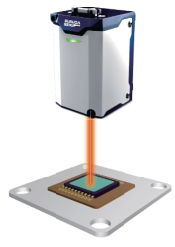
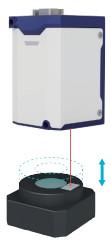
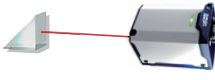
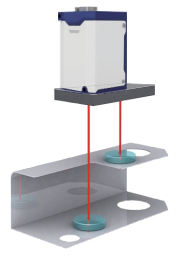

Smart LAC

<p>レンズの傾き測定</p> 	<p>撮像素子の傾き測定</p> 	<p>VCMアクチュエータ倒れ測定</p> 	<p>プリズムの角度測定</p> 	<p>精密プレス品の平行度測定</p> 
---	--	---	---	---

Smart LAC

<p>モータとシャフトの平行測定</p> 	<p>外部レーザーの光軸傾き測定</p> 	<p>レンズの倒れ測定</p> 	<p>光学素子の接着傾き測定</p> 	<p>ミラーの角度測定 (デジタル一眼レフカメラ)</p> 
--	--	---	---	---

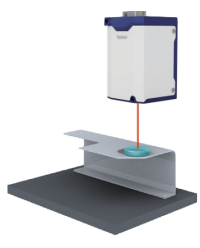
Smart LAC

<p>アクチュエータの静的スキュー測定</p> 	<p>精密プレスの角度測定</p> 	<p>サスペンションヘッド ジンバル角度測定</p> 	<p>装置組込例</p> 
---	---	--	---

Smart W-LAC

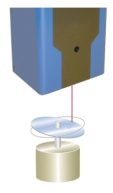
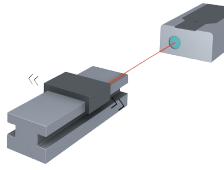
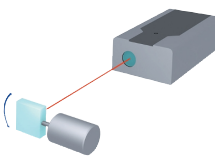
<p>モータのフレ測定 (高速・高分解能)</p> 	<p>アクチュエータのピッチング ヨーイング測定</p> 	<p>ガルバノミラーの角度 ウォブル・たわみ測定</p> 
---	--	--

Smart ProCo

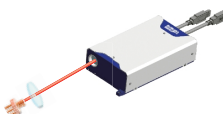
<p>光学系(光源、レンズ)の アライメント</p> 

Smart LPS 3D

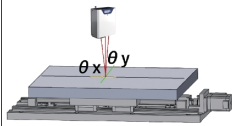
<p>半導体の 傾き高さ同時調整</p> 	<p>傾き補正による 変位計測</p> 
--	---

光センサ製品【目的別】用途事例から選ぶ

Smart LPS 1D

レンズの高さ



ICの検査

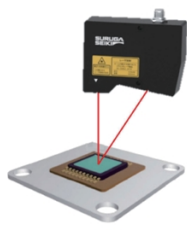

VCMのストローク測定



Smart LPS 1D

駆動輪の偏心ブレ計測



対象物の高さ測定

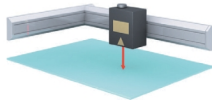

フィルムの厚さ計測

