

ケーブル



自動ステージとステッピングモータコントローラ間の接続ケーブルです。標準2mケーブルの他、次のようなケーブルも用意しています。

- 2~6mケーブル(2m刻み) ●片端バラ線ケーブル(コントローラ側がバラ線) ●ロボットケーブル

自動ステージ購入の際これらのケーブルを選択できます。ケーブルのタイプは製品各ページのコード表でご確認ください。

D214-1-2E



D214-2-2E



片端バラ線ケーブル



☑コントローラ(DS102/112シリーズ)をご使用の場合は両端コネクタ付をご選定ください。

■通常ケーブル／最小曲げ半径：R33mm

型式	D214-1-2E	D214-1-4E	D214-1-6E	D214-1-2EK	D214-1-4EK	D214-1-6EK	D214-2-2E	D214-2-4E	D214-2-6E	D214-2-2EK	D214-2-4EK	D214-2-6EK
コネクタ有無	両端コネクタ付			片端(コントローラ側)バラ線			両端コネクタ付			片端(コントローラ側)バラ線		
コントローラ側コネクタ	09-0341-02-14 (Binder)			-			09-0341-02-14 (Binder)			-		
ステージ側コネクタ	SRCN6A21-16S (JAE)						HR10A-10P-12S (73) (HRS)					
ケーブル長	2m	4m	6m	2m	4m	6m	2m	4m	6m	2m	4m	6m
価格	¥6,000	¥8,000	¥12,000	¥6,000	¥8,000	¥12,000	¥6,000	¥8,000	¥12,000	¥6,000	¥8,000	¥12,000
絶縁体色												

■ロボットケーブル／最小曲げ半径：R33mm 通常ケーブルと比べ耐屈曲、耐ねじれ、耐油、柔軟性に優れています。

型式	D214-1-2R	D214-1-4R	D214-1-6R	D214-1-2RK	D214-1-4RK	D214-1-6RK	D214-2-2R	D214-2-4R	D214-2-6R	D214-2-2RK	D214-2-4RK	D214-2-6RK
コネクタ有無	両端コネクタ付			片端(コントローラ側)バラ線			両端コネクタ付			片端(コントローラ側)バラ線		
コントローラ側コネクタ	09-0341-02-14 (Binder)			-			09-0341-02-14 (Binder)			-		
ステージ側コネクタ	SRCN6A21-16S (JAE)						HR10A-10P-12S (73) (HRS)					
ケーブル長	2m	4m	6m	2m	4m	6m	2m	4m	6m	2m	4m	6m
価格	¥10,000	¥15,000	¥25,000	¥10,000	¥15,000	¥25,000	¥10,000	¥15,000	¥25,000	¥10,000	¥15,000	¥25,000
絶縁体色												

■4センサ用ケーブル／最小曲げ半径：R33mm 4センサ使用時にお使いいただくケーブルです。

型式	D214-2-2EA	D214-2-4EA	D214-2-6EA	D214-2-2EAK	D214-2-4EAK	D214-2-6EAK	D214-2-2RA	D214-2-4RA	D214-2-6RA	D214-2-2RAK	D214-2-4RAK	D214-2-6RAK
コネクタ有無	両端コネクタ付			片端(コントローラ側)バラ線			両端コネクタ付			片端(コントローラ側)バラ線		
コントローラ側コネクタ	09-0341-02-14 (Binder)			-			09-0341-02-14 (Binder)			-		
ステージ側コネクタ	HR10A-10P-12S (73) (HRS)						HR10A-10P-12S (73) (HRS)					
ケーブル長	2m	4m	6m	2m	4m	6m	2m	4m	6m	2m	4m	6m
価格	¥10,000	¥12,000	¥16,000	¥10,000	¥12,000	¥16,000	¥14,000	¥16,000	¥30,000	¥14,000	¥16,000	¥30,000
絶縁体色	[通常ケーブル] 						[ロボットケーブル] 					

■多芯ケーブル共通仕様

種類	通常ケーブル	ロボットケーブル
導体	構成 40本/0.08mm[24AWG]	50本/0.08mm[24AWG]
絶縁体	材質 PVC	材質 ETFE
シース	材質 PVC	材質 PVC
	色 黒	色 黒
仕上外径	6.70±0.15mm	
最小曲げ半径	R33mm	

ケーブル結線図

■ 通常ケーブル

● D214-1-2E (K)、D214-1-4E (K)、D214-1-6E (K)

※片端バラケーブル(末尾K付き)の場合は、14ピンオスコネクタ(コントローラ)側がバラ線となります。

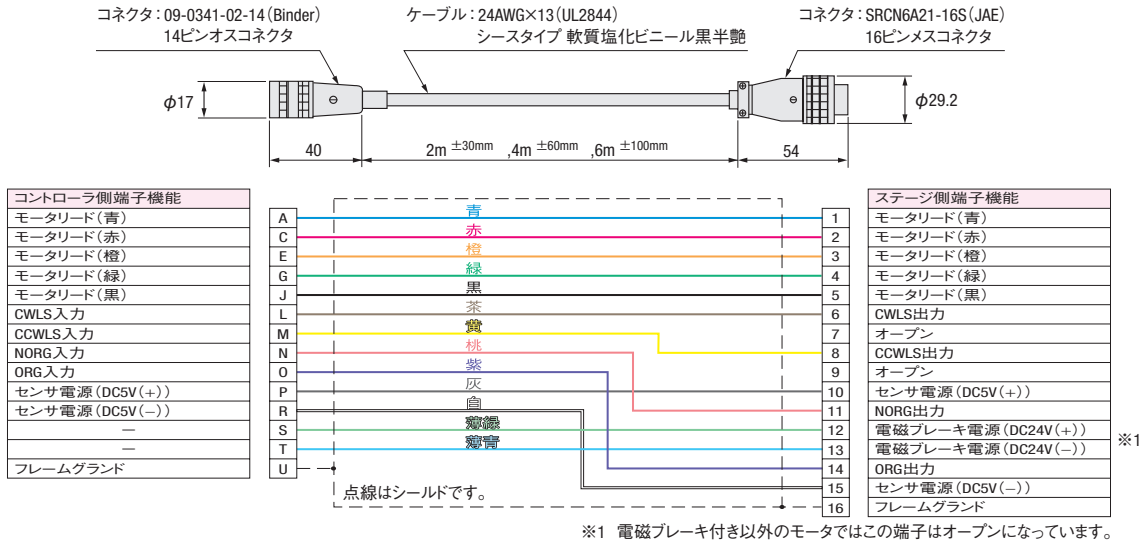

● D214-2-2E (K)、D214-2-4E (K)、D214-2-6E (K)

※片端バラケーブル(末尾K付き)の場合は、14ピンオスコネクタ(コントローラ)側がバラ線となります。

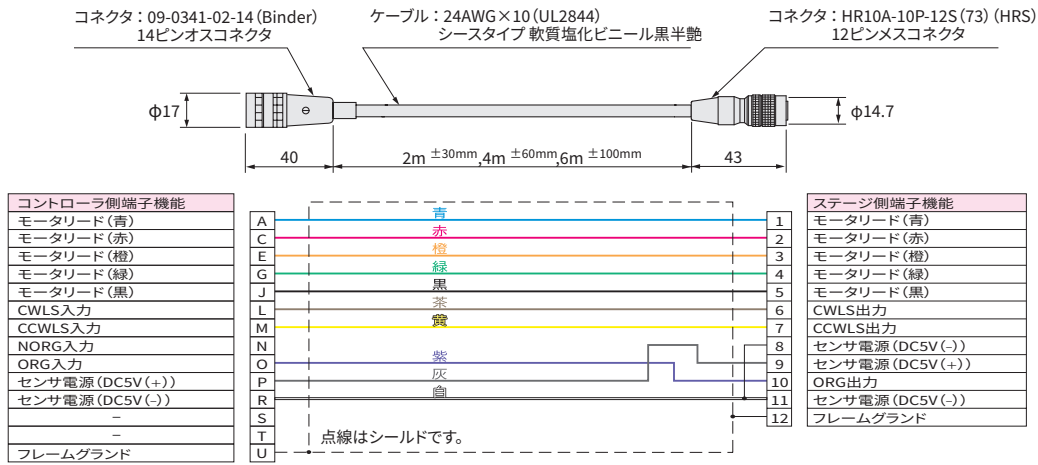

■ スリット原点センサ(ORG2)対応ケーブル(PG,KGB07シリーズ用)

● D214-2-2EA (K)、D214-2-4EA (K)、D214-2-6EA (K)

※片端バラケーブル(末尾K付き)の場合は、14ピンオスコネクタ(コントローラ)側がバラ線となります。

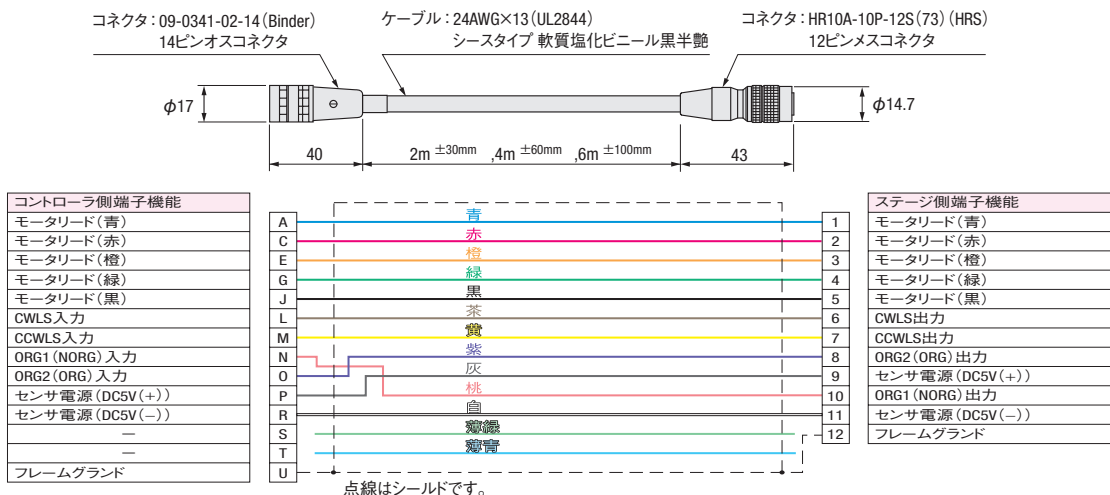

■ ロボットケーブル

● D214-1-2R (K)、D214-1-4R (K)、D214-1-6R (K)

※片端バラケーブル(末尾K付き)の場合は、14ピンオスコネクタ(コントローラ)側がバラ線となります。

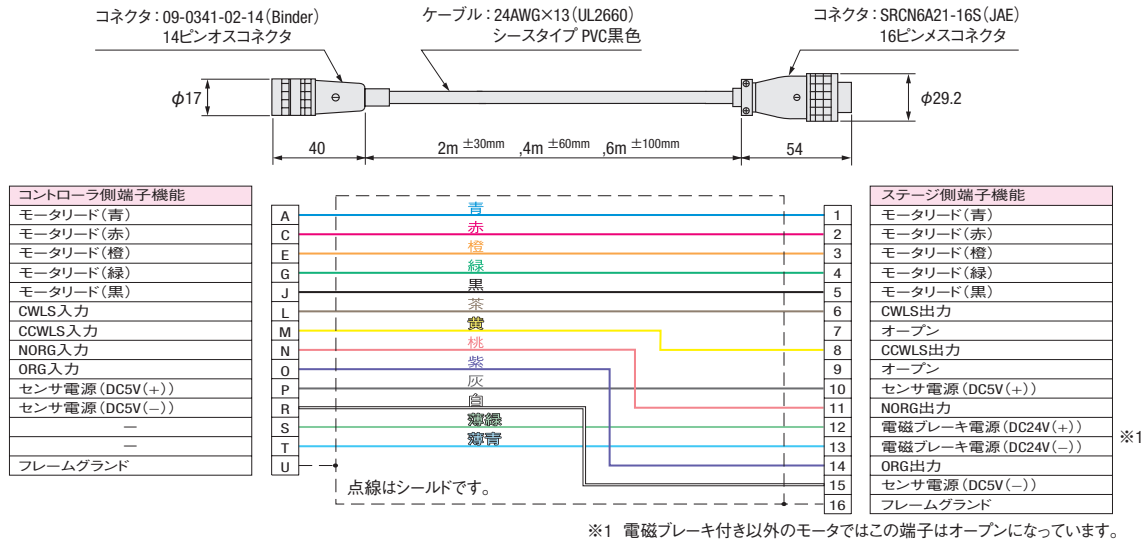

● D214-2-2R (K)、D214-2-4R (K)、D214-2-6R (K)

※片端バラケーブル(末尾K付き)の場合は、14ピンオスコネクタ(コントローラ)側がバラ線となります。

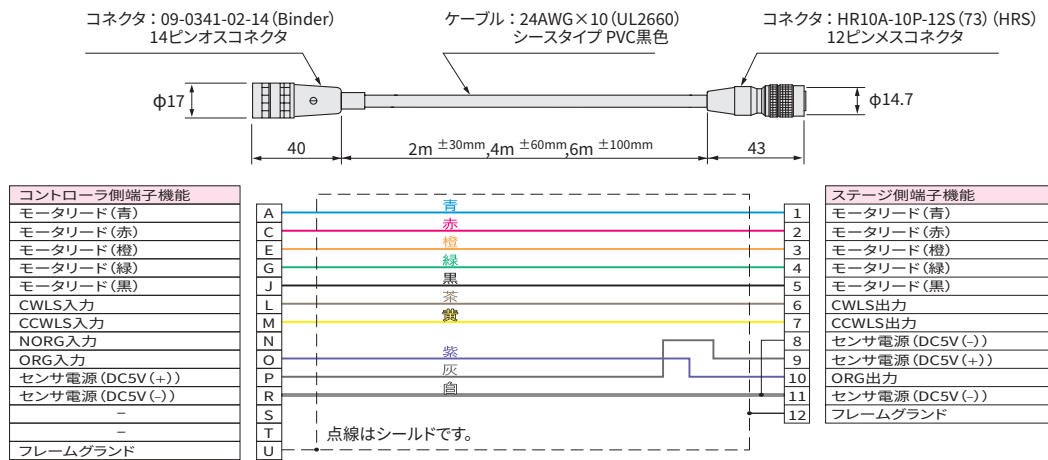

■ スリット原点センサ (ORG2) 対応ケーブル (PG,KGB07シリーズ用)

● D214-2-2RA (K)、D214-2-4RA (K)、D214-2-6RA (K)

※片端バラケーブル(末尾K付き)の場合は、14ピンオスコネクタ(コントローラ)側がバラ線となります。

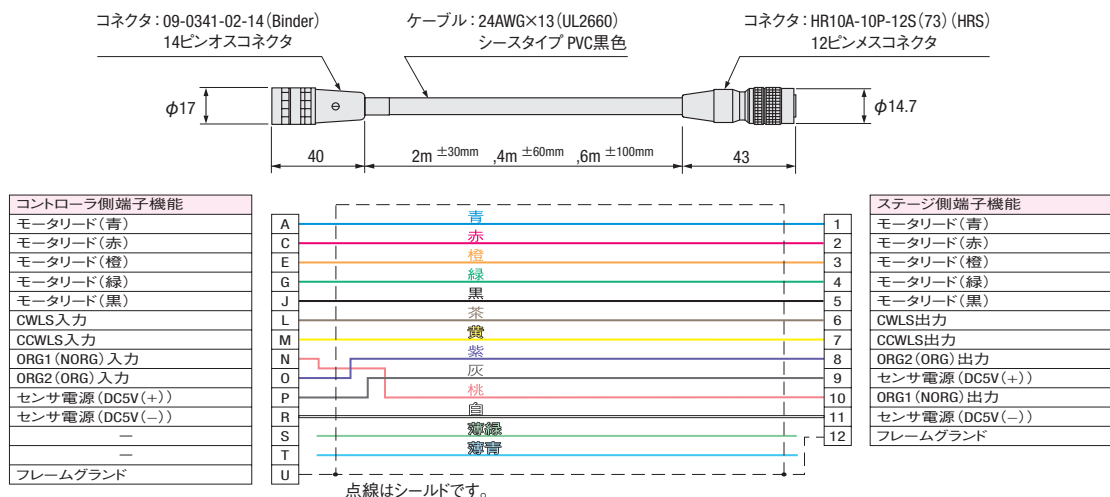

自動ステージ モータオプション付属ケーブル(モータ用)

●電磁ブレーキ付モータケーブル(固定用) STPO-RK2-A-3

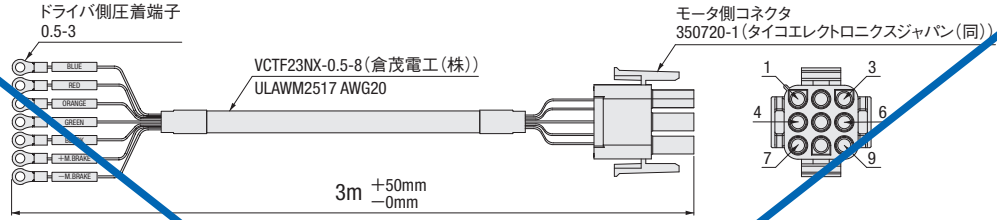

マーク	色	Pin	信号名
BLUE	青	1	モーターリード 青
RED	赤	2	モーターリード 赤

●αステップモータケーブル



Pin	色	Pin
1	白	1
2	紫	2
3	赤	3
4	青	4
—	黒	—
6	茶	6
7	緑	7
8	緑	8
9	黄	9
10	シールド	10

●サーボモータケーブル(可動用) SVPM-J3HF1-B-3-02S

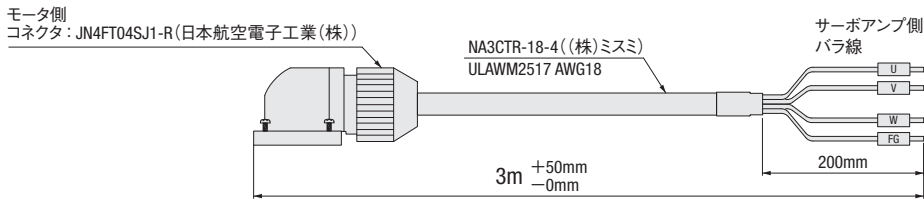

Pin	信号名	色	マーク
1	FG	緑/黄	FG
2	U相	赤	U
3	V相	白	V
4	W相	青	W

●サーボエンコーダケーブル(可動用) SVEM-J3HF1-B-3

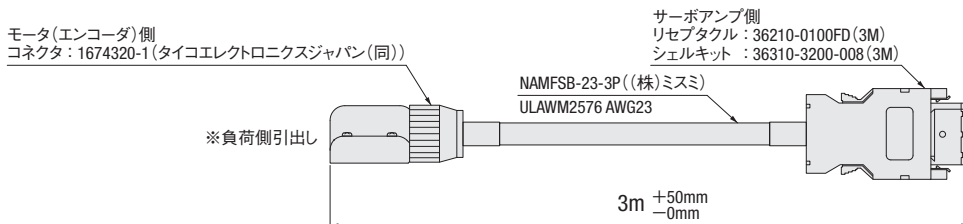

Pin	信号名	色	信号名	Pin
3	P5	白	P5	1
6	LG	黒	LG	2
5	MR	赤	MR	3
4	MRR	黒	MRR	4
2	BAT	緑	BAT	9
9	SD	シールド	SD	プレート

モータオプション付属ケーブル αSTEP/RK II 用ケーブル

■CC0□0VA2F2 (固定用)

□ 2: 2m
 5: 5m

対象製品型式
KS101-30L (R) PA-2A
KS101-30L (R) PA-5A

■CC0□0VA2R2 (可動用)

□ 2: 2m
 3: 3m
 5: 5m

対象製品型式
KS101-30L (R) PA-2R
KS101-30L (R) PA-5R
KXC□□□□-PAP
KXG06-□□□-PAP
KXL06□□□-□□-PA□P
PG□□□-□□□□PAP
SXM20-T1E-D1-3
SXM26-T1E-D1-3

ARシリーズ DC電源 (CC0□0VA2F2/CC0□0VA2R2)

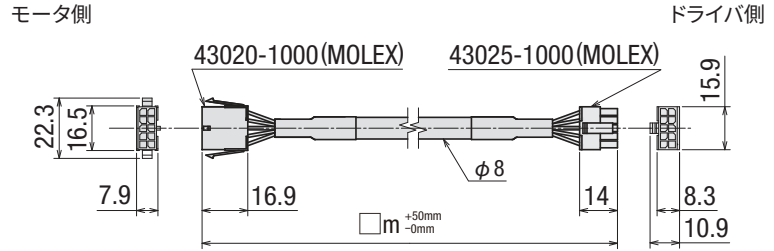

【結線図 (モータ)】



■CC0□0VAF (固定用)

□ 2: 2m
 5: 5m

対象製品型式
KS101-30L (R) QA-2A
KS101-30L (R) QA-5A
KS102-□□□QA-2A
KS102-□□□QA-5A

■CC0□0VAR (可動用)

□ 2: 2m
 3: 3m
 5: 5m

対象製品型式
KS101-30L (R) QA-2R
KS101-30L (R) QA-5R
KS102-□□□QA-2R
KS102-□□□QA-5R
KXS18□□□-□□-QAP
SXM20-T2E-D2E-3
SXM26-T2E-D2E-3
SXM30-T2E-D2E-3
SXM30-T3E-D3E-3
SXM45-T3E-D3E-3

ARシリーズ AC電源 (CC0□0VAF/CC0□0VAR)

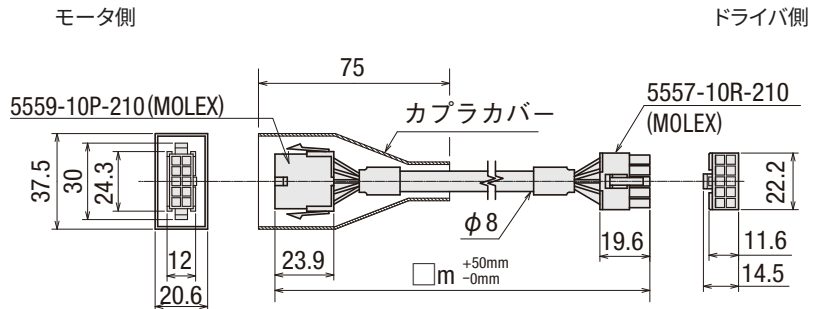

【結線図 (モータ)】

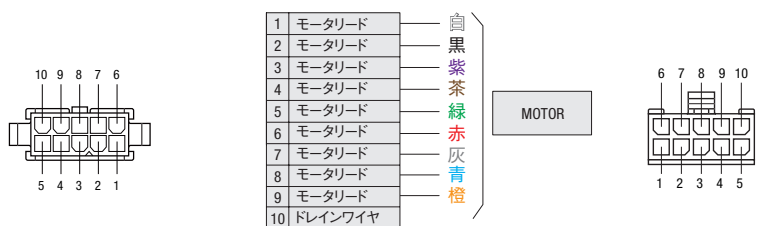

■CC030VPF (3m/固定用)

対象製品型式
SXM20-T4E-D4E-3
SXM26-T4E-D4E-3
SXM26-T4E-D4E-3
SXM30-T5E-D5E-3
SXM45-T5E-D5E-3

RK II シリーズ (CC030VPF)

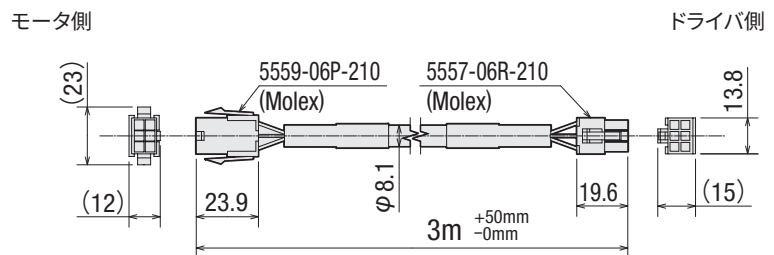

【結線図 (モータ)】



モータオプション付属ケーブル 電磁ブレーキ付モータ用ケーブルセット

■CC030VARB (3m/可動用)

対象製品型式
SXM20-T2BE-D2E-3
SXM26-T2BE-D2E-3
SXM30-T2BE-D2E-3
SXM30-T3BE-D3E-3
SXM45-T3BE-D3E-3

ARシリーズ AC電源 (CC030VARB)

モータ用ケーブル

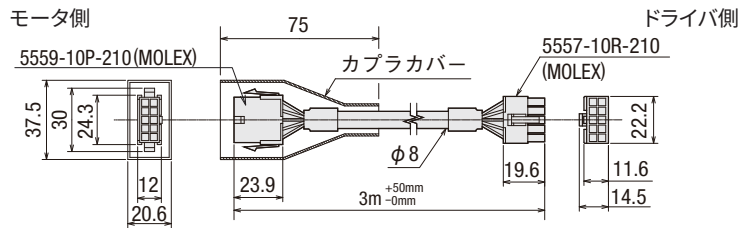

【結線図(モータ)】

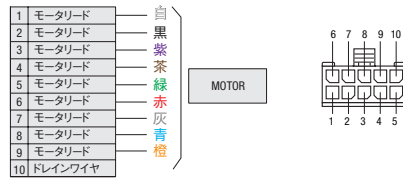

電磁ブレーキ用ケーブル

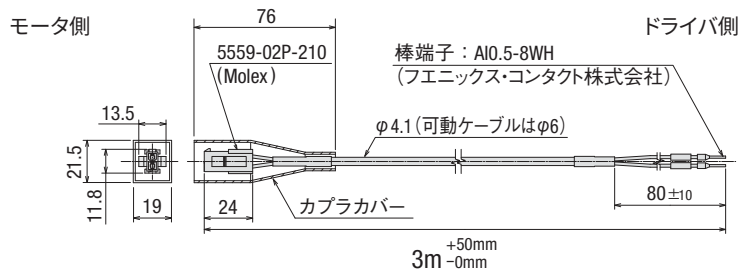

【結線図(モータ)】

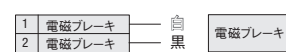

■CC030VPFB (3m/固定用)

対象製品型式
KXG06-□□□-MAM
KXL06□□□□-□□-MA□M
PG□□□□-□□□□□MAM
KXS18□□□□-□□□-SAM
SXM20-T4BE-D6E-3
SXM26-T4BE-D6E-3
SXM30-T4BE-D6E-3
SXM30-T5BE-D7E-3
SXM45-T5BE-D7E-3

RK II シリーズ (CC030VPFB)

モータ用ケーブル

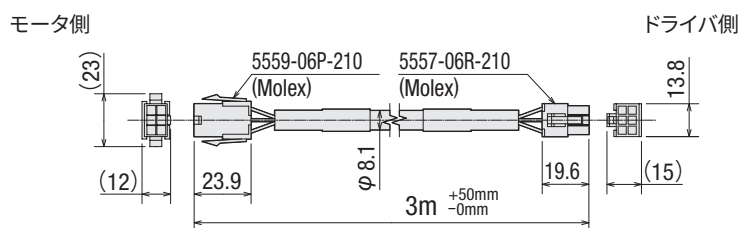

【結線図(モータ)】

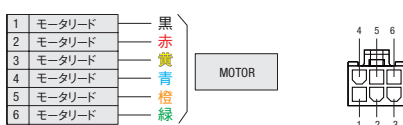

電磁ブレーキ用ケーブル

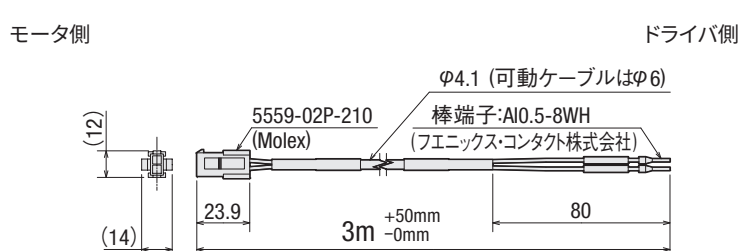

【結線図(モータ)】



自動ステージ モータオプション付属ケーブル(センサ用)

- CAVE-X/KXCモータオプション用センサケーブル(固定用) HR10AP-S-A-6-2
- モータレスシリーズ用センサケーブル(固定用)

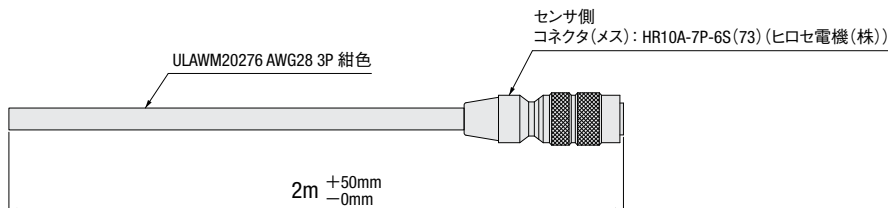

色	Pin	信号名
橙/黒点	1	CWLS
橙/赤点	2	CCWLS
灰/黒点	3	ORG
灰/赤点	4	NORG
白/黒点	5	V+
白/赤点	6	V-

シールド

※シールドはコネクタ内シェル接続になります。

- PGシリーズ用リミットセンサケーブル(固定用) PG-H-ASSY5-2000

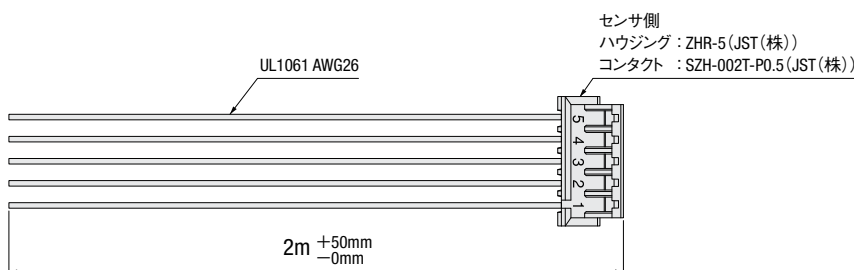

色	Pin	信号名
茶	1	V+
青	2	V-
黒	3	CCWLS
黄	4	ORG1
白	5	CWLS

- PGシリーズ用スリット原点センサ(マイクロフォトセンサ)(固定用) PM-L25

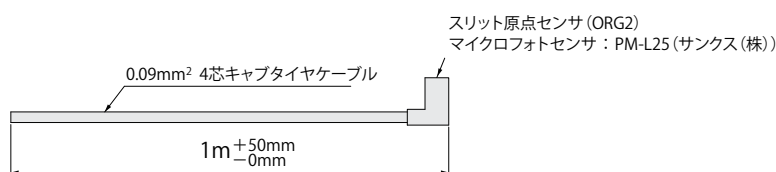

色	信号名
茶	V+
青	V-
黒	ORG2(OUT1)
白	ORG2(OUT2)

◎モータオプション付属ケーブル(モータ/センサ用)は単品での販売はしていません。

PGシリーズのモータについては ▶ P.1-037

CAVE-Xのモータについては KXG ▶ P.1-051

KXL ▶ P.1-077